



COLEGIO ANGLO MAIPÚ
COORDINACIÓN TÉCNICA
AÑO ESCOLAR 2020

SOLUCIONARIO
HISTORIA Y GEOGRAFÍA 1°BÁSICO
GUÍA DE APRENDIZAJE REMOTO N°2

Nombre: _____ **Curso:** _____ **Fecha:** ____/____/____

I Objetivos:

1. Secuenciar acontecimientos y actividades de la vida cotidiana, personal y familiar, utilizando categorías relativas de ubicación temporal, como antes, después; ayer, hoy, mañana; día, noche; este año, el año pasado, el año próximo.
- 2.

II Instrucciones:

1. **Necesitarás la ayuda de un adulto.**
2. Imprimir la guía y pegarla en el cuaderno de historia, si no puede imprimirla, puede solicitarle a un adulto que la copie directamente en el cuaderno, para que el estudiante pueda desarrollarla.
3. Desarrollar las actividades propuestas
4. Se revisará al regresar a clases.
5. Revisa el video de los momentos del día en el siguiente link
<https://www.youtube.com/watch?v=sV0kmeTyVqA>



Los días de la semana

Observan video de canción los días de la semana <https://www.youtube.com/watch?v=sV0kmeTyVqA>

La semana tiene 7 días, en donde podemos ir al colegio, jugar con los amigos, compartir con la familia y muchas otras actividades.

Existen 5 días de la semana: **lunes, martes, miércoles, jueves y viernes**; los cuales dedicamos el mayor tiempo a estudiar y trabajar.

Los dos días que siguen: **sábado y domingo** los podemos disfrutar en familia. Y generalmente se llama **fin de semana**.





- 1 Colorea de amarillo los días de la semana en que vienes al colegio, y color rojo los días del finde semana.

Lunes

Viernes

Miércoles

Martes

Jueves

Sábado

Domingo

2

Lee y responde:

RESPUESTA RELATIVA

- ✓ ¿Qué día es hoy? _____
- ✓ ¿Qué día fue ayer? _____
- ✓ ¿Qué día será mañana? _____
- ✓ ¿Cuántos días faltan para que sea viernes? _____
- ✓ ¿Hace cuántos días fue domingo? _____



COLEGIO ANGL O MAIPÚ
COORDINACIÓN TÉCNICA
AÑO ESCOLAR 2020

3

Dibuja una actividad que realices de lunes a viernes, y dibuja otra que realices el fin de semana.

De lunes a viernes

El fin de semana

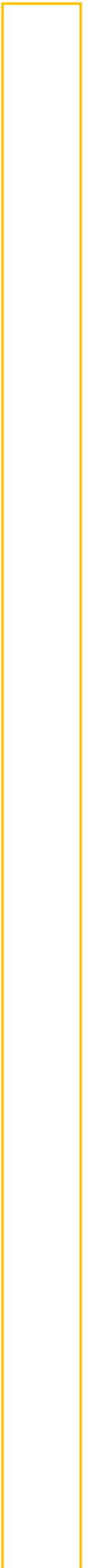





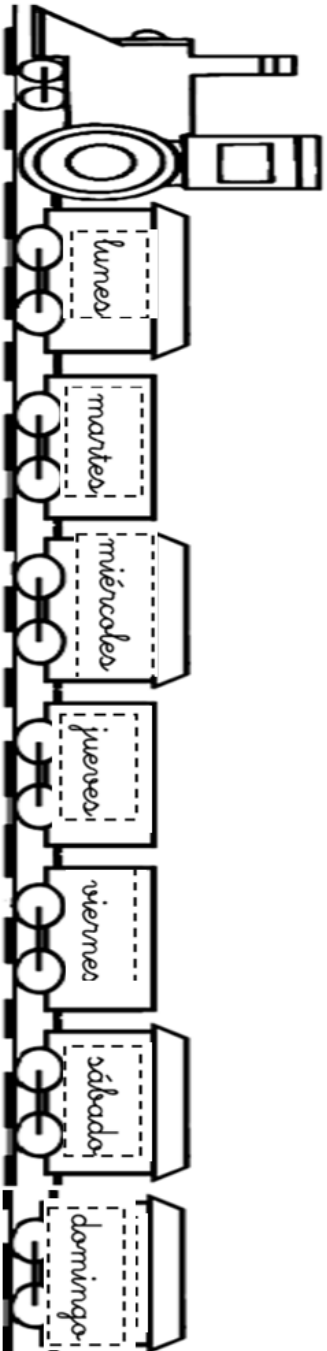

Colorea, recorta y pega en la locomotora y sus vagones los días de la semana.

Colorea, recorta y pega en la locomotora y sus vagones los días de la semana



Mi agenda

4 Mira las actividades que tienes hacer durante la semana y contesta a las preguntas.

Lunes	Martes	Miércoles	Jueves	Viernes	Sábado	Domingo
						

5 El día de estudiar matemática es LUNES

Me voy de excursión el MIÉRCOLES

Escribo un cuento el MARTES

Ayudo en casa a limpiar el JUEVES

Me gusta hacer gimnasia el VIERNES

Salto a la cuerda el SÁBADO

Hago castillo de arena el DOMINGO

6 A. Pinta la respuesta correcta.

1. Si hoy es lunes, mañana será...

martes

miércoles

jueves

2. Si ayer fue jueves, hoy es...

martes

viernes

jueves

3. Si mañana será domingo, hoy es...

viernes

lunes

sábado

4. Después del martes viene el día...

miércoles

lunes

jueves

5. Antes del lunes viene el día...

martes

domingo

miércoles

6. El fin de semana está formado por los días...

lunes y martes

sábado y domingo





7. Escribe los días de la semana como el modelo.

lunes martes

miércoles

jueves viernes

sábado domingo